



Biopejs - Butikken



INSTALLATIONS- OCH ANVÄNDARMANUAL ETANOLKAMIN HÅNGANDE | FRISTÅENDE | INBYGGD



Läs instruktionerna noggrant innan du installerar och använder enheten

Biopejs - Butikken

www.biopejs-butikken.dk

OBSERVERA:

Bioetanol som används i etanolkaminen får inte åtas. Det kan vara livsfarligt eller skada hålsan.



KÄRA KUND, tack för ditt förtroende och att du har köpt vår etanolkamin. **SE**

Våra produkter är designade och tillverkade med tanke på dina estetiska, användnings-, och kvalitetskrav, och är en kombination av unik användarvänlighet, säkerhet och utmärkt effektivitet.

VIKTIGT! Det rekommenderas att du noggrant läser denna användarmanual innan du installerar enheten. På ett sådant sätt kan du säkert och korrekt använda enheten. Förvara denna manual för avinstallation / installation av enheten i framtiden. **VIKTIGT!** Packa upp enheten och kontrollera dess tillstånd. Installera inte enheten i fall den har skadats under transporter. Kontrollera att enheten är monterad och installerad korrekt i enlighet med denna manual. Att inte följa det som står i användarmanualen kan leda till allvarlig skada på enheten och på människor. Om du är osäker kan du kontakta tillverkaren. Mer information finns på: www.biopejs-butikken.dk

VIKTIGA SÄKERHETSINSTRUKTIONER

OBSERVERA! Använd enheten endast för det avsedda syftet och på det sätt som beskrivs i denna manual. Att inte följa dessa regler kan leda till brand och skador på användarens liv och hälsa.

· Enheten är endast avsedd för dekorativa syften och kan inte användas som huvudkällan för uppvärmning. Tillverkaren ansvarar inte för skador till följd av felaktig användning av enheten. Enheten är inte lämplig för kontinuerlig drift. Det är förbjudet att ändra eller modifiera enhetens design. Varje försök att förstöra konstruktionen kan skada människor och enheten. Tillverkaren förbehåller sig rätten att göra ändringar som inte påverkar enhetens funktion. Det är förbjudet att flytta enheten under användning. Det finns en direkt risk för spill av biobränslet och okontrollerad brand. · Enheten och dess komponenter blir varma under användning. När elden har släckts, vänta i minst 30 minuter så att enheten kan svalna. Undvik direkt kontakt med enheten på grund av hög temperatur. · Håll ett säkert avstånd från kaminen medan den är i bruk. Säkerhetsavståndet är 0,5 m. · Lämna aldrig enheten (elden) oövervakad medan enheten är i bruk. Barn, djur, och människor som påverkas av alkohol eller droger bör hålla ett säkert avstånd från enheten. · Det är förbjudet att ställa brännbara material på, eller i närheten av, enheten. Säkerhetsavståndet från brännbara material är 0,5 m. · Använd enheten i ventilerade rum större än 44 m³. Undvik korsdrag. · Tillverkaren förbehåller sig rätten att göra tekniska ändringar för att förbättra enheten. Enheten är avsedd för förbränning av biobränsle endast i form av bioetanol, dvs. etylalkohol - helt denaturerad. Den dedikerade bioetanolen avsedd för din enhet är bioetanol, 96%. · Läs informationen på etiketten på förpackningen innan du använder bioetanol. · Bioetanol måste förvaras på ett säkert avstånd på minst 3 m från enheten. · För att förhindra självantändning ska bioetanol hållas förslutet och förvaras i rumstemperatur. Bioetanol får inte utsättas för direkt solljus. Bioetanol bör hållas borta från barn och husdjur. · Undvik fysisk kontakt med bioetanol. · Rökning är förbjuden medan du fyller på med bioetanol och använder enheten. · Biobränslet ska aldrig fyllas på medan det brinner i enheten eller i brännaren som inte har svalnat. Använd tratten för att fylla på med bioetanol. · Rummet måste vara utrustat med en brandsläckare eller brandfilt redo för användning.

VIKTIGT!! I tillfället av brand, på grund av att inte ha följt säkerhetsinstruktionerna, använd en brandsläckare för att släcka brand typ B, brandskum, brandsläckningspulver, koldioxid, eller halon. Släck inte enheten med vatten. Att blanda vatten med alkohol kan få elden att bli större. Om rummet inte är utrustat med brandbekämpningsutrustning, använd icke-brännbart material för att täcka den brinnande enheten. Detta kommer att begränsa lågornas tillgång till syre och därmed släcka elden.

VIKTIGA INSTALLATIONSANTECKNINGAR

Installation av hängande, inbyggda etanolkaminer måste utföras på ett sådant sätt så att det alltid är möjligt att avinstallera enheten utan att förstöra konstruktionen. · Enheten är avsedd för inomhusbruk. · Enheten kan användas utomhus (på terrasser, balkonger osv.) om den skyddas från oväder (fukt, vatten, eller mycket höga temperaturer). · Effektiv ventilation i rummet måste tillhandahållas. Luft ska bytas minst en gång i timmen. Enheten får inte stå mot luftdrag medan den är i bruk. Främja aldrig elden artificiellt (blås inte i lågorna). · Enheten måste sättas upp i ett rum större än 44 m³ och materialen av rummet där en

SÄKERHETSINSTRUKTIONER

SE





I ALLMÄNHET

- Inte lämplig för kontinuerlig drift
- Använd endast bränslet som rekommenderas
- Endast för inomhusbruk enligt instruktionerna i användarmanualen
- Läs användarmanualen noggrant innan du installerar och använder enheten

OBSERVERA!

Bioetanol som används i etanolkaminen får inte åtas. Det kan vara livsfarligt eller skada hålsan.

VIKTIGT:

-  Fyll aldrig på biobränslet medan enheten är i bruk
-  Fyll aldrig på biobränslet medan enheten är varm
-  Ställa inte något föremål ovanpå enheten
-  Undvik varma ytor
-  Ställa inte brännbara föremål i närheten av enheten

DEKORATIONER

Använd alltid keramiskt, dekorativt trä eller dekorativa stenar. Använd aldrig två slags dekorationer samtidigt. Det ska vara max fyra trästycken i kaminen samtidigt.

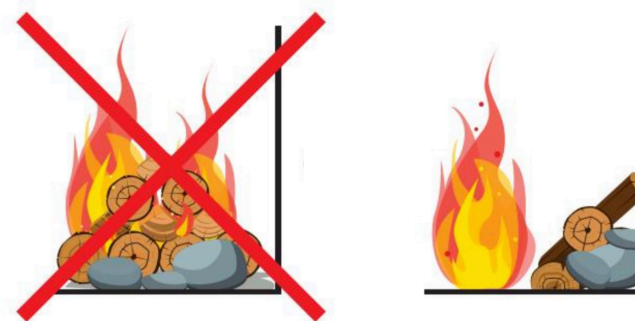

Ställa aldrig keramiskt, dekorativt trä eller dekorativa stenar framför eller direkt på brännaren eftersom lågorna kan blåsas upp och bränna bakväggen.

Dekorationen måste alltid ställas bakom brännaren.



installerade etanol­kamin finns, samt föremål i rummet, måste alltid beaktas. Det är möjligt att använda flera etanol­kaminer om värmeeffekten är 4,5 kW / h eller mindre, och om det finns extra ventilation · Etanol­kaminen måste hängas eller placeras på en slät, stabil och brandsäker yta. · Vid installation av en hängande etanol­kamin ska ett säkert avstånd från golvet behållas. Minsta avstånd är 0,6 m · Håll ett säkert avstånd från föremål som står ovanför enheten och till de högra och vänstra sidorna. Säkerhetsavståndet är 0,5 m. · Brännbara föremål måste hållas borta från enheten. · Ställ enheten vertikalt och rakt så att vätskan inte spills ut.

UPPSTART AV ENHETEN

Innan du använder enheten ska du kontrollera att den är korrekt monterad. Öppna sedan locket på brandkammaren med öppningshandtaget och fyll tanken med bioetanol upp till 50% av tankens maxvolym. Vid oreglerade brännare måste bioetanol hällas direkt i förbränningsbrunnen. Innan du startar enheten, kontrollera att tankarna inte är överfyllda över den maximala fyllningsnivån och att biobränslet inte har spillts direkt på enheten.

Om brännaren är överfylld eller om biobränslet spills, kontrollera den sekundära bränslekammaren. Om den är överfylld måste bränsletanken tömmas. Allt läckage eller bränslespill måste städas ordentligt innan enheten slås på. Flaskor med biobränslet måste ställas minst 3 m från enheten. För att tända elden använder du en lång tändsticka eller en tändare för värmeljus med ett långt skaft.

Kom ihåg att behålla ett säkert avstånd från tanken. Om bioetanol inte antänds, upprepa proceduren tills elden brinner stabilt. I början kommer lågorna vara låga. Vänta 10–15 minuter tills lågorna når den optimala temperaturen och storleken. Med ett handtag kan du justera storleken på lågorna genom att öppna eller stänga de rörliga locken på brandkammaren (endast för eldstäder med justerbar flammstorlek). När du ska släcka kaminen, stäng rytmiskt de rörliga locken eller täck brännarens dysor med det medföljande släckningsverktyget.

FYLLNING OCH SLÄCKNING

Fyll aldrig på biobränslet medan enheten är i bruk. Vänta i minst 30 minuter innan du fyller på med bio­bränslet. Enheten måste ha svalnat fullständigt (**füll inte på den varma brandkammaren**). Bränsletanken måste fyllas på (instruktioner ovan) och bioetanol tänds på samma sätt som beskrivs i "**Uppstart av enheten**". Etanol­kaminen får aldrig sprutas med vatten. Låt alltid elden slockna om det är möjligt. Elden måste brinna tills allt bränsle brunnit upp. För att släcka elden när bränslet brunnit upp, stäng rytmiskt de rörliga locken eller täck brännarens dysor med det medföljande släckningsverktyget.

OBSERVERA! Vid frekvent användning av enheten kan lätt missfärgning förekomma på etanol­kaminens bakvägg. På grund av den långvariga utsättningen av pulverlack på grund av elden och hög temperatur är missfärgning normal och påverkar inte etanol­kaminens utseende eller användning negativt. **OBSERVERA!** När en brand bryter ut trots alla säkerhetsåtgärder, försök att släcka branden med de lämpliga medlen, till exempel: alkoholskum och koldioxid. Det rekommenderas att ha en brandsläckare i närheten.

UNDERHÅLL OCH FÖRVARING

VIKTIGT! Enheten måste rengöras och underhållas efter den har svalnat fullständigt. Enheten och andra tillbehör måste rengöras regelbundet. Husets delar och tankar måste rengöras med en fuktig mikrofiberduk med icke-frätande tvättmedel. Metalldelarna kan rengöras med en speciell produkt för rostfritt stål, och glasdelarna måste rengöras med en produkt för glasskötsel. Observera de följande riktlinjerna för att undvika skador på olika ytor. Använd inte de följande för rengöring. · Rengöringsmedel med högt alkohol­innehåll, inklusive lösningsmedel, ren alkohol eller bensin. · Frätande rengöringsmedel.

· Utspätt flytande diskmedel · högtryckstvätt eller ångrengörare · rengöringsmedel med slipmedel · Tvättsvampar. Om starka rengöringsmedel ska fördelas på enheten måste de omedelbartas bort med en fuktig trasa och enheten måste torkas av direkt. Det absorberande insatsen i tankarna utsätts för slitage och bör bytas ut vartannat år. Olika slags reservdelar kan endast användas efter godkännande av tillverkaren. Innan förvaring måste enheten ha svalnat fullständigt. Innan du tar bort enheten från väggen måste den ha svalnat fullständigt. Enheten måste förvaras på en ren och torr plats. Biobränslet måste förvaras på en brandsäker, torr, och mörk plats vid en temperatur från +5 till +25 grader Celsius.

GARANTI

VIKTIGT! Du får inte byta eller återlämna den använda enheten. Tillverkaren ansvarar inte för skador orsakade av felaktig användning av enheten. Klagomål på grund av att varan inte uppfyller det som sammanfattas av köpeavtalet måste hänvisas till säljaren. **VIKTIGT! Installation av hängande, inbyggda etanol-kaminer måste utföras på ett sådant sätt så att det alltid är möjligt att avinstallera enheten utan att förstöra konstruktionen.** Tillverkaren ger en garanti på produkter, enligt villkoren i detta dokument:

1. Tillverkaren ger en garanti som gäller i 2 år fr.o.m. produktens köpsdatum. För andra kampanjbidanden - enligt bestämmelserna i andra dokument.
2. Garantin behandlas efter kunden tillhandahåller försäljningsdokument och klagomålsprotokoll.
3. Klagomålet behandlas inom 14 arbetsdagar från den dag det skriftliga klagomålet lämnades in.
4. Villkoret för att garantin ska godkännas enligt detta dokument är att produkten har använts i enlighet med denna manual.
5. Kunden har rätt att välja hur den godkända garantin tillhandahålls (kostnadsfri reparation, ersättning med en ny produkt, ångerrätt, osv.)
6. När klagomålet har bekräftats förlängs reparationstiden vid garantitiden.
7. Kunden måste leverera en hel produkt, tillsammans med nödvändiga dokument och förpackningar, som möjliggör säker transport.
8. När klagomålet har bekräftats sköts kostnaderna för leverans av varorna av Borgensmannen. När skadan inte täcks av garantin måste föremålet återlämnas till kunden på dennes egen bekostnad.
9. Garantin täcker inte: · Skador rapporterade efter garantiperioden är slut; · Produkter som har reparerats eller modifierats av obehöriga; · Skador orsakade av användarens fel; · Skador orsakade av miljöpåverkan och felaktigt underhåll och förvaring av enheten; · Mekaniska skador på grund av exponering av främmande ämnen; · Normalt slitage kopplad till enhetens drift och begränsad livslängd; · Skador orsakade av att varan transporteras felaktigt av kunden; · Små missfärgningar på bakväggen på etanolkaminen bakom brännaren På grund av det långvariga utsättningen av pulverlacken för elden och hög temperatur är missfärgning normal; · Skador på konstruktionen om installationen inte utfördes i enlighet med avsnittet "Viktiga installationsanteckningar".

Denna garanti definierar tillverkarens skyldigheter inom den levererade garantin och kundens rättigheter. Garantin utesluter inte, begränsar, eller avbryter kundens rättigheter på grund av att avtalet inte uppfylls. Vid tillfällen som inte omfattas av denna garanti gäller de relevanta bestämmelserna i civilprocesslagen. Mer information finns på www.biopejs-butikken.dk



ETANOLKAMIN PARAMETRAR

BETECKNING	HOME	SUNSET GARDEN
Vikt [kg]	3	12
Brännarens kapacitet [l]	0,7	1
Förbränningstid [h]	2-5h/l	1-3h/l

Säkerhetsavstånd från brännbara material: 0,5 meter

PARAMETRAR OCH DIMENSIONER AV HÄNGANDE ETANOLKAMIN 1200x400, 900x400, 650x400

BETECKNING	650X400	900X400
A [mm]	650	900
B [mm]	400	400
C [mm]	510	760
D [mm]	526	776
E [mm]	90	90
F [mm]	120	120
G [mm]	276	276
Vægt [kg]	4,3	6,5
Brännarens kapacitet [l]	0,35	0,75
Förbränningstid [h]	1	1,2

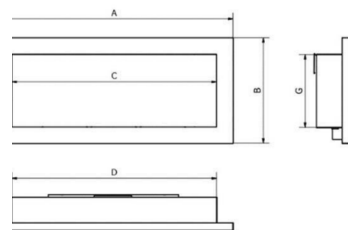

Säkerhetsavstånd från brännbara material: 0,5 meter.

UTRUSTNING (kit innehåll)

ETANOLKAMIN KLASS	650X400	900X400	SUNSET GARDEN
Brännare 235BD med justering	•	-	-
Linjär brännare 500L6P	-	•	-
Brandkammare	-	-	•
Flammaregulator	•	-	-
Släckningsmedel	•	•	•
Monteringsskenor	•	•	-
Krok	-	-	-
Tratt	•	•	-
Expansionsbult	•	•	-

s. 7

MONTERINGSINSTRUKTIONER

SE

Innan montering bör du hänvisa till specifikationerna som beskrivs i avsnittet "Viktiga säkerhetsinstruktioner" för att kontrollera om rummet är lämpligt för enhetens användning.

Montering av etanolamin HOME

Etanolamin HOME är en fristående enhet avsedd för installation på en plan, icke-brännbar yta. Installationen måste följa instruktionerna som beskrivs nedan.

- För säkerhets skull bör du alltid använda skyddshandskar
- Limma gummi- eller filtuddarna, som ingår i förpackningen, på etanolaminens botten (4 st.)
- Ställ etanolaminen på en jämn yta och fortsätt att montera glaset (2 st.)
- För att montera glaset, tryck dem försiktigt in i de långsträckta hålen tills du känner motstånd.

Efter monteringen bör du kontrollera att allt har gjorts i enlighet med instruktionerna.

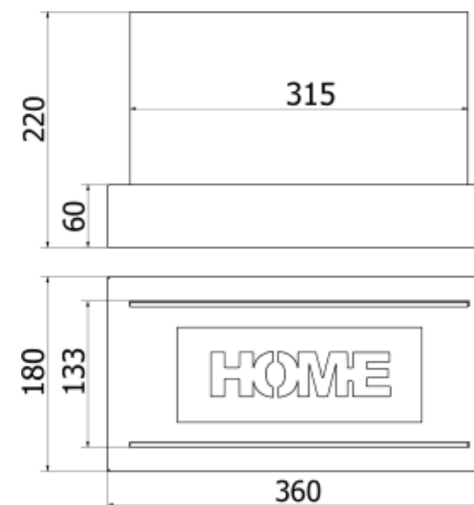

s. 4

Montering av etanolkamin SUNSET GARDEN

Etanolkamin SUNSET GARDEN är en fristående enhet avsedd för installation på en plan, icke-brännbar yta. Installationen måste följa instruktionerna som beskrivs nedan.

- För säkerhets skull bör du alltid använda skyddshandskar
- Limma gummi- eller filtuddarna, som ingår i förpackningen, på etanolkaminens botten (4 st.)
- Ställ etanolkaminen på en jämn yta och fortsätt att montera glaset (2 st.)
- För att montera glaset, tryck dem försiktigt in i de långsträckta hålen tills du känner motstånd.

Efter monteringen bör du kontrollera att allt har gjorts i enlighet med instruktionerna.

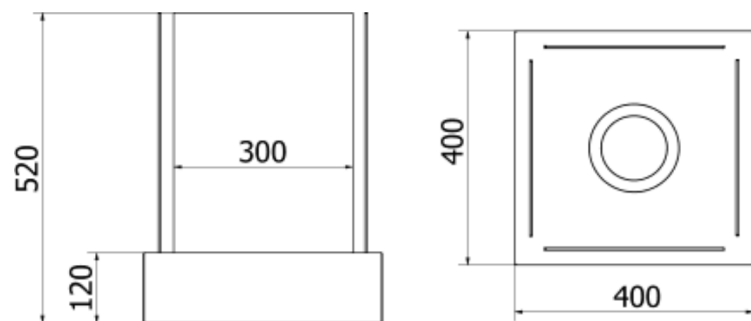

s. 5

Montering av hängande etanolkamin 900X400 , 650X400

För att montera etanolkaminen, markera monteringshålen på väggen. Det rekommenderas att använda en andningsnivå så att monteringslisterna sitter vertikalt och rakt. Det rekommenderas att hålla ett avstånd på 60 cm mellan golvet och enheten.

- Borra hål och fäst listerna med fästbeslagen på väggen med hjälp av monteringsmaterialen, *se illustrationen*
- Häng etanolkaminen på monteringsckenorna och kontrollera att beslagen för monteringsckenorna och enheten sitter stabila, *se illustrationen*
- Innan eller efter montering av enheten, kontrollera om stället där enheten är monterad kan bära vikten
- Ställa bioetanolbehållaren in i enheten. Lägg aldrig en förfylld biobränsletank i enheten, eftersom bränslet kan oavsiktligt hällas på enhetens olika delar eller omgivning
- När det gäller tankar med regulatorer måste skyddet för bioetanolbehållaren placeras på tanken så att locket kan glida fritt fram och tillbaka under stängning eller kontroll av flammstorleken

Efter monteringen bör du kontrollera att allt har gjorts i enlighet med instruktionerna.

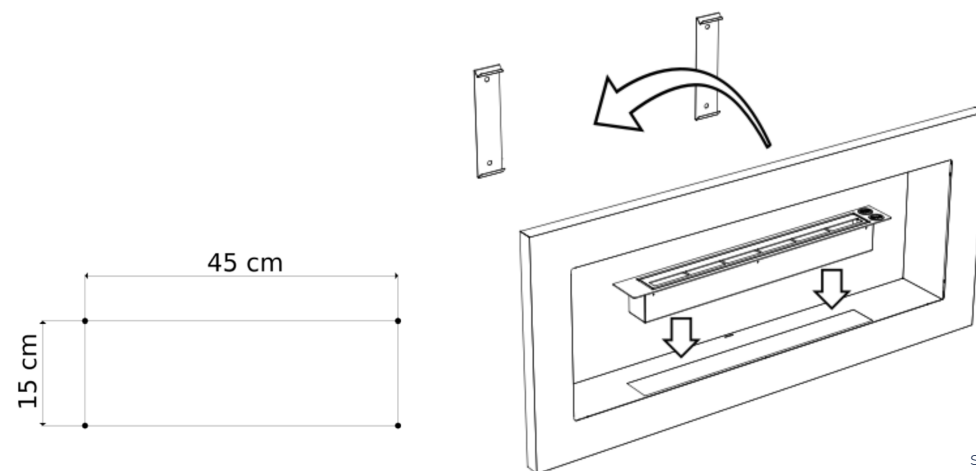

s. 6