

AURI

Blackout Double Curtain R - White

1705319-02-0





Jotex



PAP
RACCOLTA CARTA



PARTS

A		x 6	B	 (M8X32)	x 6
C		x 1			

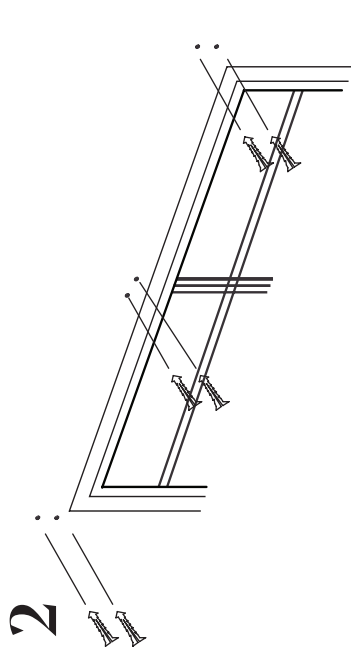
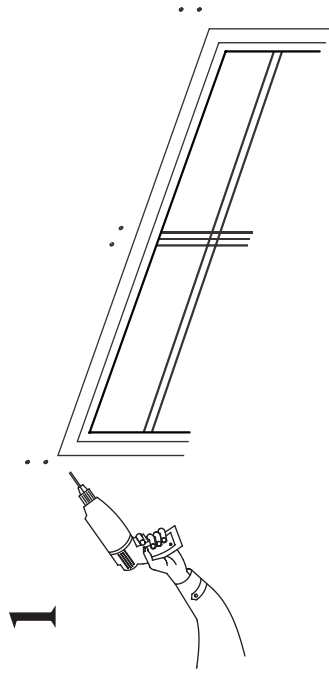

3

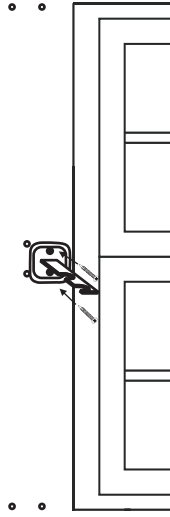

4



- La colle peut sentir fort, mais cette odeur se dissipe également avec le temps.
- Les produits en emballage plastique peuvent dégager une odeur à l'ouverture. Le fait d'aérer le produit se révèle souvent suffisant.
- Le bois, les panneaux de particules et le contreplaqué sont toujours plus ou moins odorants, ce qui peut être ressenti comme une gêne par certains.

Autres facteurs ayant un impact sur les odeurs

Tenez compte du fait que les odeurs sont plus concentrées dans une petite pièce que dans une grande. De même, dans une pièce peu ventilée, l'odeur sera plus présente que dans une pièce bien aérée.

Que faire si je trouve que mon produit dégage une odeur désagréable

Si après avoir aéré le produit pendant plusieurs jours, vous constatez qu'il dégage toujours une odeur désagréable et qu'il ne correspond donc pas à vos attentes, vous pouvez bien sûr nous le retourner. Pour plus d'informations à ce sujet, veuillez consulter la page 10 de notre manuel. Vous trouverez en bas de la page d'accueil de notre site l'adresse. Mais bien entendu, nous espérons avant tout que nos produits vous donneront pleine satisfaction.

PL — Informacje marki latex na temat zapachu produktów

Każdy człowiek jest inny i inaczej postrzega to, co pachnie ładnie i to, co pachnie brzydko. Jeśli masz wrażliwy nos, może Ci się wydawać, że produkt, który naszym zdaniem ma neutralny zapach, pachnie brzydko. W takim przypadku nie należy się martwić, ponieważ jest to naturalne zjawisko. Wówczas większość nieprzyjemnych w Twoim odczuciu zapachów zniknie.

Może się zdarzyć, że zapach nie zniknie pomimo wentrowania – zależy to od kilku czynników:

- Produkt ma warstwę zewnętrzną z lakieru lub farby, które mogą mieć intensywny zapach. Zwykle słabnie i ostatecznie znika z czasem.
- Również klej może mieć intensywny zapach, jednak ten także wywietrzeje z czasem.
- Produkty, które były zapakowane w nieprzewodzące, wystarczająco przewietrzyć pomieszczenie, aby się go pozbyć.
- Drewno, wióry i ślikielca zawsze wydzielają jakiś zapach, który niektóre osoby mogą postrzegać jako nieprzyjemny.

Inne czynniki wpływające na odczucia zapachowe pomieszczenia to: temperatura, wilgotność powietrza, mocne od-czaszalniki w dużym. W pomieszczeniu o słabej wentylacji wszystkie zapachy czuć intensywniej niż w pomieszczeniu o dobrej wentylacji.

Co zrobić z produktem, który pachnie nieprzyjemnie

Jeśli czujesz, że produkt, który masz w domu, ma nieprzyjemny zapach, możesz go wrócić. Nie zapomnij o Twoich oczekiwaniach, możesz go zwrócić. Więcej informacji na ten temat znajduje się w naszej witrynie (latex.se) w sekcji Zasady ogólne. Jednak oczywiście mamy nadzieję, że nasz produkt Cię nie rozczaruje.

FI — Jotex - tietoa tuotteista, joissa on hajui.

Kaikki ihmiset ovat erillisiä ja kaikkilla on oma käsiteltyä silmiä, mikä tarkoittaa hyalialla ja mikä pahalla. Jos olet tuoksuerkky, voit kokea tuettujen pahanhajuisuutta, vaikka Jotex ei pidä sitä parhaimmillaan. Tämä tapahtuu siksi, että Jotex on valmistettu korkealaatuisista materiaaleista, jotka eivät ole haitallisia ihmisille. Usimmat et toivotut -hajuja häviävät sinä ajassa.

Mikäli hajui ei katoa, voi siihen olla monia eri syitä:

- Pinnakäsittely, kuten lakka tai maali, on voimakkaan hajun lähde.
- Myös ilma voi olla voimakkaan hajun, mutta myös sen hajui häviää ajan myötä.
- Muovien pakutut tuotteet voivat haista pakkauksesta poistumisen jälkeen. Tuuletuksesta on yleensä apua.
- Pausse, lauletyksia ja voreissa on aina jonkinlainen haju, joka voi tuntua jatkuvan mielestä epämiellyttävällä.

Maute tuoksuun vaikuttava

Huomii, että pienissä huoneissa hajui tuntuu voimakkaammin kuin isossa huoneessa. Heikosti ilmatilaisuudessa huoneissa hajui tuntuu voimakkaammin kuin tehokkaasti ilmastoidussa huoneessa.

Mitä teen tuotteille, jossa on epämiellyttävä hajui

Mikäli tuote haisee epämiellyttävällä vielä muutamain päivän tuuletuksen jälkeen eikä sen vuoksi vastaa odotuksia, voit palauttaa sen meille. Lue lisää jotex.fi-sivun alareunasta koodista Yleistä ehdot. Toivomme tietenkin, että olet tyytyväinen tuotteeseen.

DE — Jotex-Informationen über stark riechende Produkte.

Wir Menschen sind alle sehr unterschiedlich, und wir haben ganz unterschiedliche Vorstellungen davon, was gut und was schlecht riecht. Wenn Sie empfindlich auf Gerüche reagieren, kann es sein, dass Sie ein Produkt als schlecht riechend empfinden, auf das wir bei Jotex nicht negativ reagieren. Sollte das der Fall sein, dann nicht es in der Regel, wenn Sie das Produkt drei bis vier Tage lüften. Die meisten unangenehmen Gerüche sind danach verschwunden.

Falls sie jedoch trotz ausgiebigen Lüftens nicht verschwinden, kann es hierfür verschiedene Gründe geben:

- Oberflächenbehandlungen wie Lacke und Farben können riechen. Diese Gerüche verschwinden jedoch mit der Zeit.
- Kleber können ebenfalls stark riechen, aber auch sie verschwinden mit der Zeit.
- In Kunststoff verpackte Produkte können beim Auspacken einen unangenehmen Geruch verbreiten. Hier hilft ein paar Tage Lüftung.
- Holz, Sperrholz und Spanplatten riechen immer mehr oder weniger stark, was empfindlichen Personen als unangenehm empfunden werden kann.

Sonstige geruchsverstärkende Parameter

Besorgen Sie sich, dass Gerüche in kleinen Räumen nicht so leicht verschwinden können. Ein Raum mit geringer Lüftung empfindet man Gerüche stärker als in gut gelüfteten Räumen.

Was mache ich mit einem unangenehm riechenden Produkt?

Falls das Produkt selbst nach einigen Tagen ausgiebigen Lüftens immer noch unangenehm riecht und Sie die Ansicht sind, dass es daher nicht Ihren Erwartungen entspricht, bitten wir Sie, es an uns zurückzuschicken. Weitere Einzelheiten hierzu finden Sie auf unserer Website www.jotex.fi. Wenn Sie auf andere Weise Hilfe benötigen, wenden Sie sich an unseren Kunden-Service. Wir sind Ihnen dankbar für Ihre Rückmeldung und wir hoffen, dass Sie mit unseren Produkten zufrieden sind.

IT — Informazione sui prodotti con odore forte.

Ogni persona è diversa e ha percezioni diverse su quali odori sono buoni o cattivi. Se sei molto sensibile agli odori, un prodotto che per noi di Jotex è inodore, per te potrebbe avere un odore sgradevole. Se così fosse, di solito basta arieggiare il prodotto per 3-4 giorni per far sparire la maggior parte degli odori.

Se, dopo aver arieggiato il prodotto, l'odore non è sparito potrebbero esserci diversi motivi:

- Alcuni trattamenti superficiali, come lacche e vernici possono emettere odori forti, che di solito scompaiono con il tempo.
- Anche le colle possono emettere odori forti, ma anche questi scompaiono con il tempo.
- I prodotti che sono stati imballati in plastica possono avere un odore sgradevole quando vengono estratti dall'imballaggio, normalmente l'odore scompare con il tempo.
- Legno, truciolato e compensato hanno un loro odore, che per alcune persone potrebbe risultare sgradevole.

Altri parametri che influenzano l'odore

In una stanza piccola l'odore sembra più forte che in una stanza grande. In una stanza con poca ventilazione l'odore sembra più forte che in una stanza con molta ventilazione.

Cosa posso fare con un prodotto che ha un odore sgradevole?

Se il prodotto continua ad emettere un odore sgradevole dopo averlo arieggiato per un paio di giorni e ritieni che non corrisponda alle tue aspettative, puoi restituirci. Sul nostro sito www.jotex.fi troverai ulteriori informazioni. Naturalmente, ci auguriamo che tu sia soddisfatto dei prodotti acquistati.

FR — Informations Jotex au sujet de l'odeur des produits.

Nous avons tous une sensibilité différente en matière d'odeurs lorsqu'il s'agit de définir ce qui sent bon ou non. Si vous êtes sensible aux odeurs, il est possible que vous trouviez qu'un produit dégage une odeur désagréable sans que nous le pensions. Si tel est le cas, il suffit généralement de laisser le produit aérer pendant trois ou quatre jours. La plupart des odeurs désagréables auront alors disparu.

Si l'odeur était toujours présente, cela peut provenir de différents facteurs :

- Les traitements de surface tels que les vernis ou les peintures peuvent dégager une odeur forte. En règle générale, celle-ci s'estompe avec le temps.

5

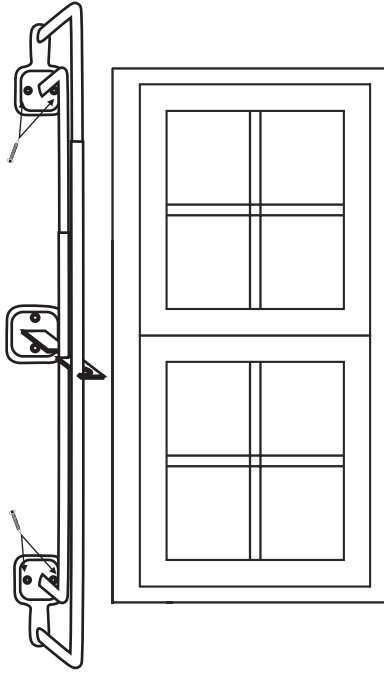

6

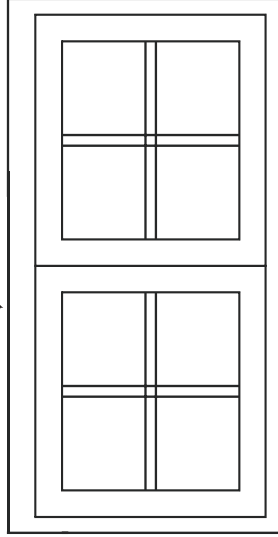

Jotex information about products with odour

ENG — Jotex information about products with odour.

All people are different and have different perceptions about what smells good and what smells bad. If you are sensitive to scents, you may feel that a product smells bad which we at Jotex did not perceive as smelling bad. If this is the case, it is usually enough to air out the product for three to four days. Most undesired scents disappear by then.

If the scent does not go away after airing, it may be due to several things:

- Surface treatments like varnish or paint may have a strong smell that slowly disappears with time.
- Glue also has a strong scent, which also disappears with time.
- Products that have been wrapped in plastic may have a scent when unpacked. Airing usually helps.
- Wood, particle board and plywood always have some degree of scent, which some people may find unpleasant.

Other things that affect scent.

Remember that scents are more noticeable in a small room than a big one. Scents may be more noticeable in a room with little ventilation than a well-ventilated room.

What should I do with a product with an unpleasant scent?

If the product still has an unpleasant scent after being aired out for several days, and you feel that it does not meet your expectations for that reason, you are welcome to return it to us. You can read more on our website jotex.se, where we have information about the return of the package under the heading General Rules. But of course, we hope you are satisfied with your product.

SE — Jotex information om produkter som luktar.

Alla vi människor är olika och har olika uppfattningar om vad som luktar gott och vad som luktar illa. Är du känslig för dofter kan du uppleva att en produkt luktar illa som vi på Jotex inte uppfattar som illaluktande. Skulle så vara fallet brukar det räckas att du lutar produkten i tre till fyra dagar. De flesta oönskade dofter försvinner då.

Skulle lukten inte försvinna trots luftning kan det bero på olika saker:

- Ytbehandling som lack eller färg kan lukta starkt.
- Lim kan ha en stark doft som sakta sakta försvinner med tiden.
- Lim bär också lukta starkt och även den doften försvinner med tiden.

- Produkter som varit förpackade i plast kan lukta vid upppackning. Luftning brukar hjälpa.
- Trä, partikelplåt och plywood har alltid mer eller mindre doft, denna kan av vissa uppfattas som obehaglig.

Annet som påverker doften

Tänk på att i ett litet rum känns lukt mer än i ett stort rum. I ett rum med låg ventilation känns lukt mer än i ett rum med hög ventilation.

Vad ska jag göra med en vara som luktar obehagligt?
Om produkten inte luktar obehagligt efter några dagars luftning och du upplever att den doftar inte motsvarar dina förväntningar är du välkommen att returnera den till oss. Du kan läsa mer på vår hemsida jotex.se om hur du returnerar informationen löst mer på sidan under rubriken Allmänna föreskrifter. Men vår stora förhoppning är förstås att du är nöjd med din vara.

NO — Jotex' informasjon om produkter som lukter.

Vi mennesker er forskjellige og har ulike oppfatninger om hva som lukter godt og hva som lukter vondt. Er du duftsensitiv, kan du oppleve at et produkt lukter vondt, selv om vi på Jotex oppfatter noe annet. Er dette tilfellet, pleier det å være nok med å lufta produktet i tre til fire dager. Da forsvinner de fleste uønskede lukter.

Derom lukten ikke blir borte til tross for lufting, kan dette skyldes ulike ting:

- Overflatebehandling som lakk- eller farge kan lukte sterkt.
- Det pleier å forsvinne med tiden.
- Lim kan også lukte sterkt, og selv den lukten forsvinner med tiden.
- Produkter som har vært innpakket i plast, kan lukte når de pakkes opp. Lufting bruker å hjelpe.
- Tre, sponplater og kryslaminer også alltid mer eller mindre lukt, og noen synes dette er ubehagelig.

Andre ting som påvirker lukten

Husk at lukt merkes mer i et lite rom enn i et stort rom. I et rom med lav ventilasjon merkes lukt mer enn i et rom med høy ventilasjon.

Hva kan jeg gjøre med en vare som lukter ubehagelig?

Derom produktet ikke slutter å lukte ubehagelig etter noen dagers lufting og du opplever at det doftar ikke tilsvare dine forventninger, kan du returnere det til oss. Du kan lese mer på nettsiden vår, Jotex.no. Der finner du informasjonen vedrørende tilsendt under punktet Generelle vilkår. Vår store håp er demnet at du er fornøyd med varen din.